

IMAGEM

## Informações Técnicas

19821/51LED3

**Material** Estrutura em alumínio e Silicone

### Acabamentos

acabamentos base: G1 / G2

Acabamentos corpo (braços): G1 / G2 / G3 / G4

### Cores Disponíveis

Consultar tabela de cores em [www.usinadesign.com.br/downloads](http://www.usinadesign.com.br/downloads)

**Dimensões (mm)** Ø210X75X500mm

**Índice de Proteção** N/A

**Quant. de Lâmp.** N/A

**Soquete** N/A

**Fonte de Luz** Led integrado

**Potência** 6W

**Fonte Luminosa** 410lm

**Fluxo Luminoso** N/D

**Eficiência Luminosa** 68lm

**Temperatura de Cor** 3000k

**IRC** N/D

**Ângulo de Abert.** N/A

**Tensão** Bivolt 127V/220V

**Garantia\*** 2 anos contra defeitos de fabricação

**Equipamento Aux.** N/A

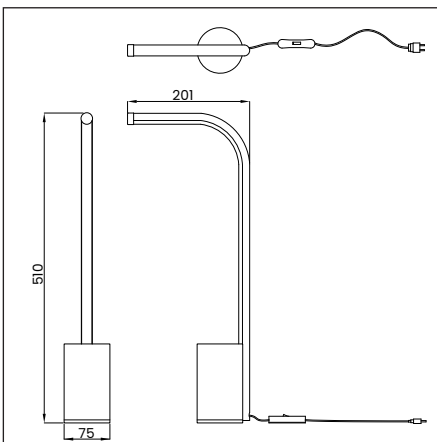

Desenho Técnico



AMBIENTAÇÃO

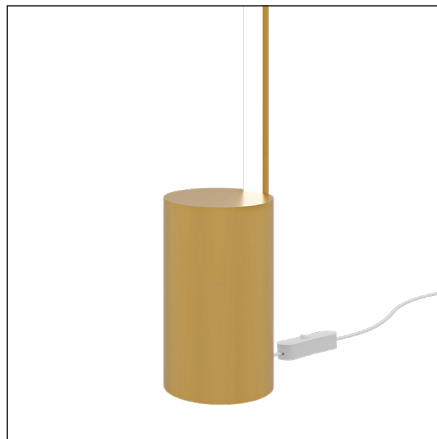



IMAGEM

## Informações Técnicas

19821/LED4

**Material** Estrutura em alumínio e Silicone

### Acabamentos

acabamentos base: G1 / G2

Acabamentos corpo (braços) G1 / G2 / G3 / G4

### Cores Disponíveis

Consultar tabela de cores em [www.usinadesign.com.br/downloads](http://www.usinadesign.com.br/downloads)

**Dimensões (mm)** Ø210x75x500mm

**Índice de Proteção** N/A

**Quant. de Lâmp.** N/A

**Soquete** N/A

**Fonte de Luz** Led integrado

**Potência** 6W

**Fonte Luminosa** 430lm

**Fluxo Luminoso** N/D

**Eficiência Luminosa** 71lm

**Temperatura de Cor** 4000k

**IRC** N/D

**Ângulo de Abert.** N/A

**Tensão** Bivolt 127V/220V

**Garantia\*** 2 anos contra defeitos de fabricação

**Equipamento Aux.** N/A

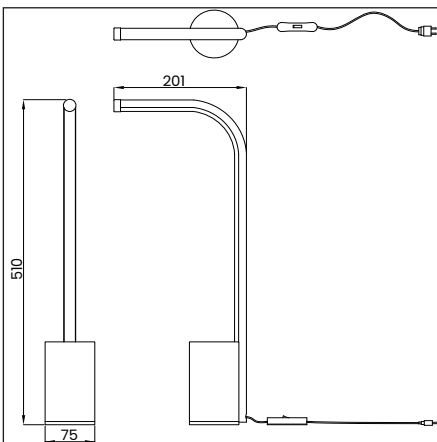

Desenho Técnico



AMBIENTAÇÃO

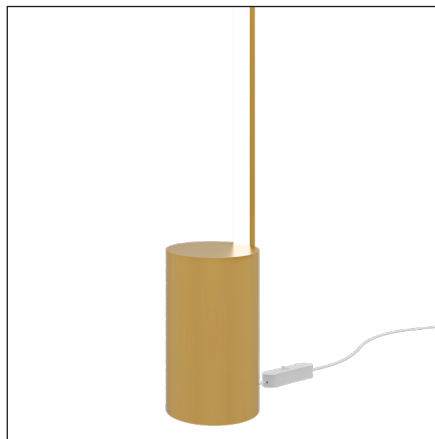

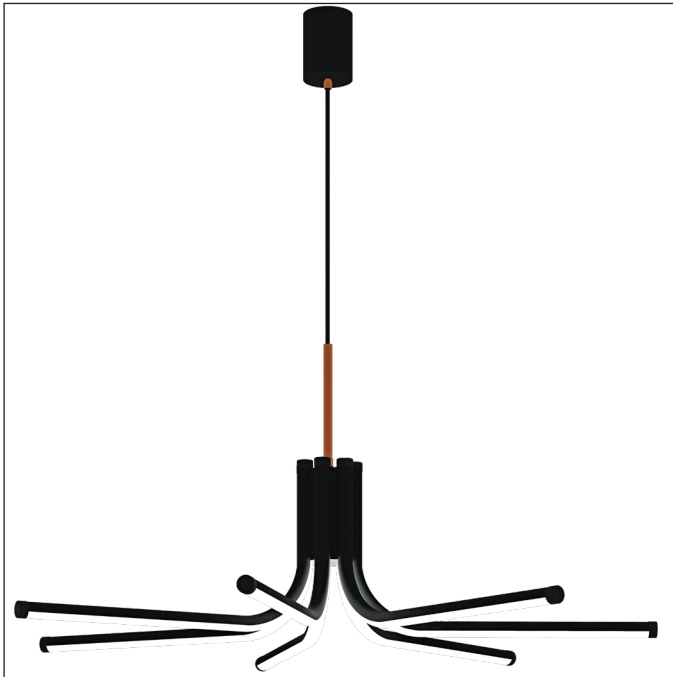

IMAGEM

## Informações Técnicas

19820/6LED3

**Material**

Estrutura em alumínio e Silicone

**Acabamentos**

acabamentos: G1 / G2 / G3 / G4

**Cores Disponíveis**

Consultar tabela de cores em [www.usinadesign.com.br/downloads](http://www.usinadesign.com.br/downloads)

**Dimensões (mm)**

Ø700X325MM

**Índice de Proteção**

N/A

**Quant. de Lâmp.**

N/A

**Soquete**

N/A

**Fonte de Luz**

Led integrado

**Potência**

30W

**Fonte Luminosa**

1970lm

**Fluxo Luminoso**

N/D

**Eficiência Luminosa**

65lm

**Temperatura de Cor**

3000k

**IRC**

N/D

**Ângulo de Abert.**

N/A

**Tensão**

Bivolt 127V/220V

**Garantia\***

2 anos contra defeitos de fabricação

**Equipamento Aux.**

N/A

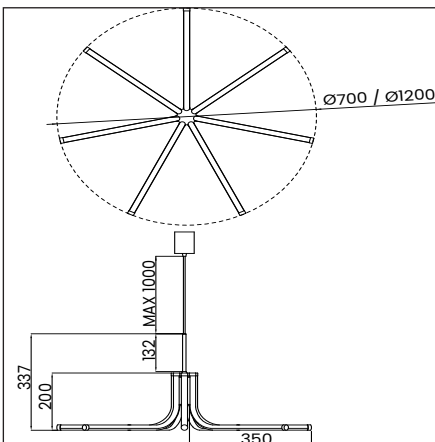

Desenho Técnico

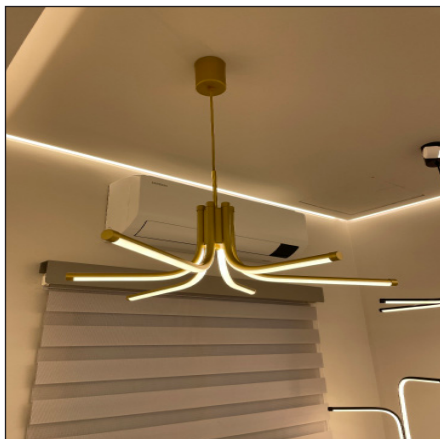

AMBIENTAÇÃO

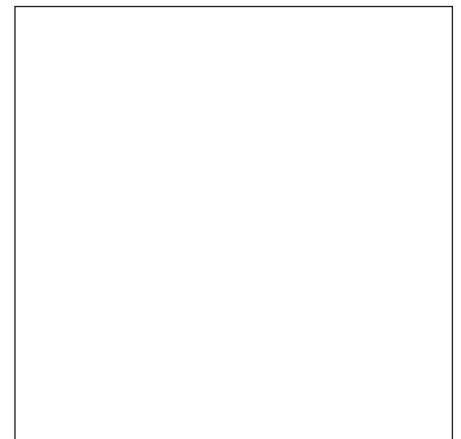
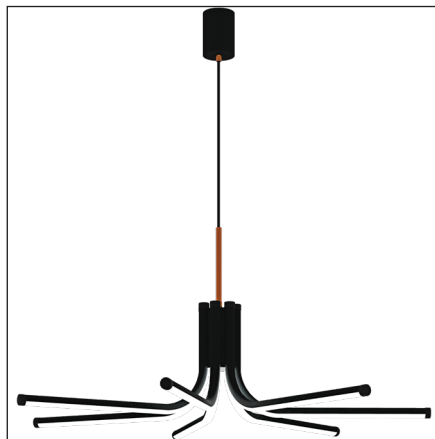

## Informações Técnicas

19820/6LED4

**Material** Estrutura em alumínio e Silicone

### Acabamentos

acabamentos: G1 / G2 / G3 / G4

### Cores Disponíveis

Consultar tabela de cores em [www.usinadesign.com.br/downloads](http://www.usinadesign.com.br/downloads)

**Dimensões (mm)** Ø700X325MM

**Índice de Proteção** N/A

**Quant. de Lâmp.** N/A

**Soquete** N/A

**Fonte de Luz** Led integrado

**Potência** 30W

**Fonte Luminosa** 2060lm

**Fluxo Luminoso** N/D

**Eficiência Luminosa** 68lm

**Temperatura de Cor** 4000k

**IRC** N/D

**Ângulo de Abert.** N/A

**Tensão** Bivolt 127V/220V

**Garantia\*** 2 anos contra defeitos de fabricação

**Equipamento Aux.** N/A

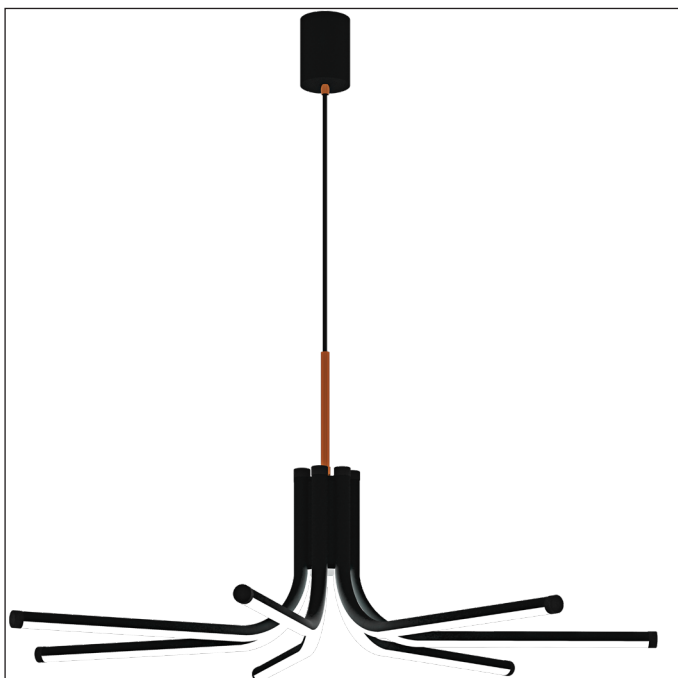

IMAGEM

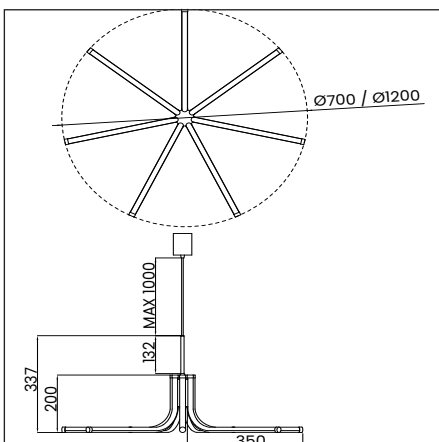

Desenho Técnico



AMBIENTAÇÃO

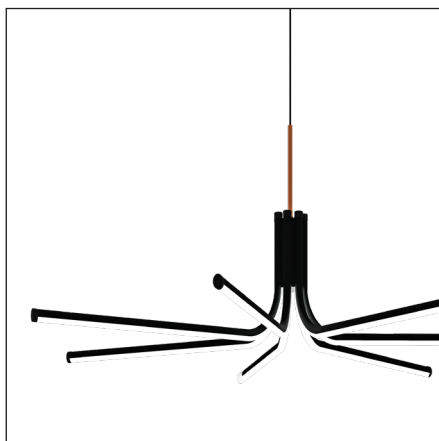

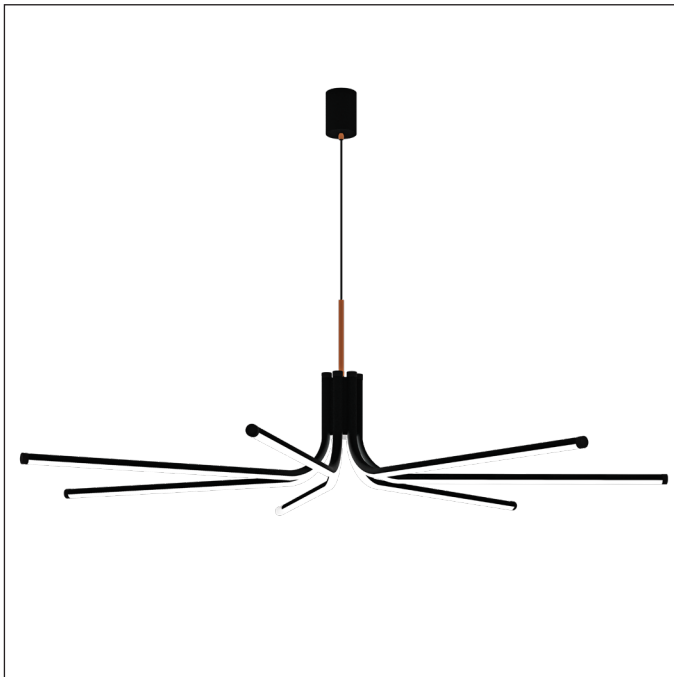

## Informações Técnicas

19820/10LED3

**Material**

Estrutura em alumínio e Silicone

**Acabamentos**

acabamentos: G1 / G2 / G3 / G4

**Cores Disponíveis**

Consultar tabela de cores em [www.usinadesign.com.br/downloads](http://www.usinadesign.com.br/downloads)

**Dimensões (mm)**

Ø1180X340MM

**Índice de Proteção**

N/A

**Quant. de Lâmp.**

N/A

**Soquete**

N/A

**Fonte de Luz**

Led integrado

**Potência**

40W

**Fonte Luminosa**

2710lm

**Fluxo Luminoso**

N/D

**Eficiência Luminosa**

67lm

**Temperatura de Cor**

3000k

**IRC**

N/D

**Ângulo de Abert.**

N/A

**Tensão**

Bivolt 127V/220V

**Garantia\***

2 anos contra defeitos de fabricação

**Equipamento Aux.**

N/A

IMAGEM

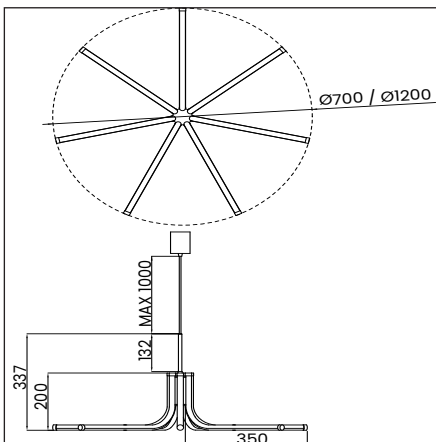

Desenho Técnico

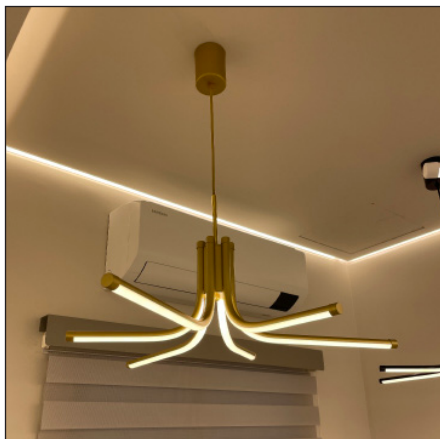

AMBIENTAÇÃO

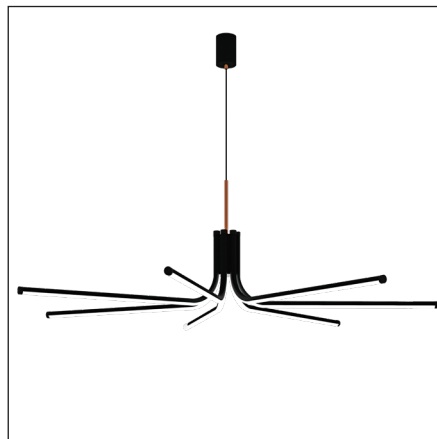

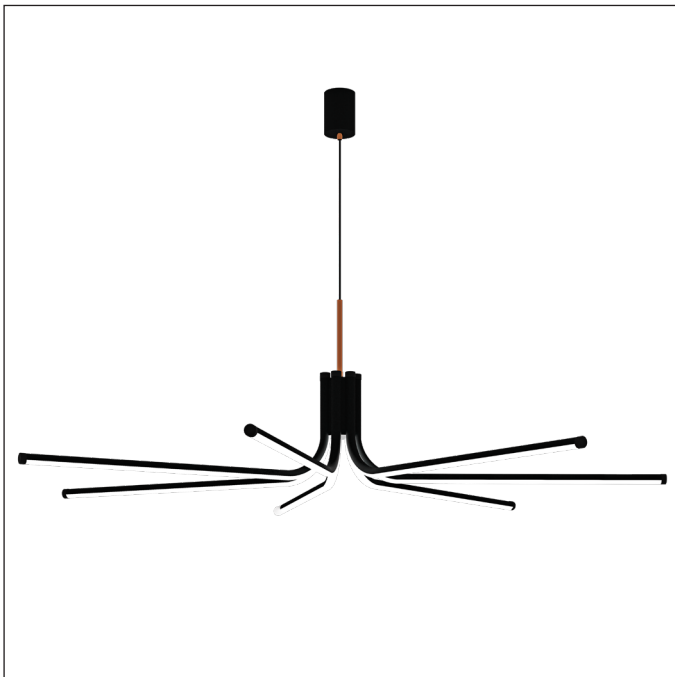

IMAGEM

## Informações Técnicas

19820/10LED4

**Material**

Estrutura em alumínio e Silicone

**Acabamentos**

acabamentos: G1 / G2 / G3 / G4

**Cores Disponíveis**

Consultar tabela de cores em [www.usinadesign.com.br/downloads](http://www.usinadesign.com.br/downloads)

**Dimensões (mm)**

Ø1180X340MM

**Índice de Proteção**

N/A

**Quant. de Lâmp.**

N/A

**Soquete**

N/A

**Fonte de Luz**

Led integrado

**Potência**

40W

**Fonte Luminosa**

2840lm

**Fluxo Luminoso**

N/D

**Eficiência Luminosa**

71lm

**Temperatura de Cor**

4000k

**IRC**

N/D

**Ângulo de Abert.**

N/A

**Tensão**

Bivolt 127V/220V

**Garantia\***

2 anos contra defeitos de fabricação

**Equipamento Aux.**

N/A

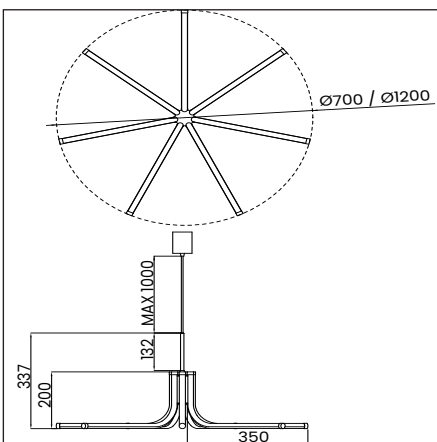

Desenho Técnico

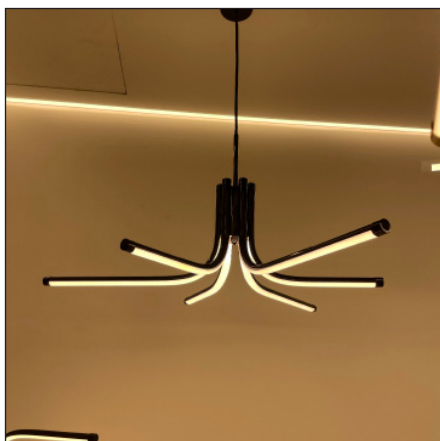

AMBIENTAÇÃO

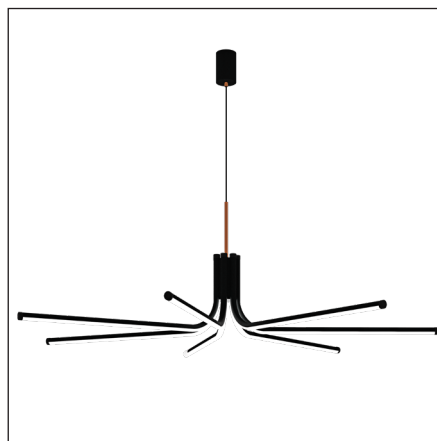



## Informações Técnicas

19822/1LED3

**Material** Estrutura em alumínio e Silicone

### Acabamentos

Acabamentos base: G1 / G2

Acabamentos corpo (braço): G1 / G2 / G3 / G4

### Cores Disponíveis

Consultar tabela de cores em [www.usinadesign.com.br/downloads](http://www.usinadesign.com.br/downloads)

**Dimensões (mm)** 420X360X1600MM

**Índice de Proteção** N/A

**Quant. de Lâmp.** N/A

**Soquete** N/A

**Fonte de Luz** Led integrado

**Potência** 41W

**Fonte Luminosa** 2790lm

**Fluxo Luminoso** N/D

**Eficiência Luminosa** 68lm

**Temperatura de Cor** 3000k

**IRC** N/D

**Ângulo de Abert.** N/A

**Tensão** Bivolt 127V/220V

**Garantia\*** 2 anos contra defeitos de fabricação

**Equipamento Aux.** N/A

IMAGEM

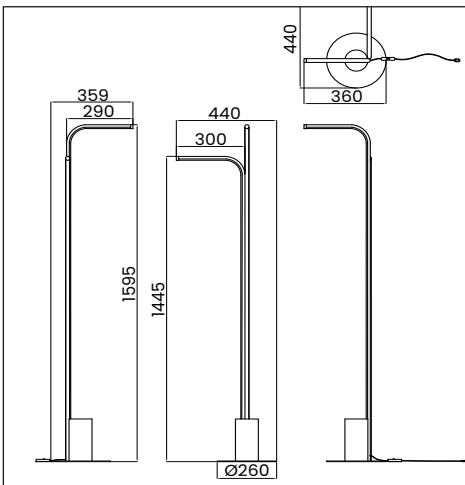

Desenho Técnico



AMBIENTAÇÃO

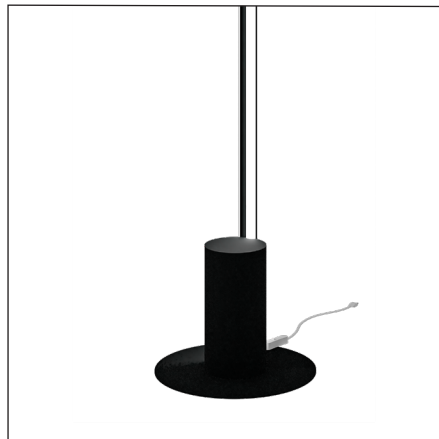

## Informações Técnicas

19822/1LED4

**Material**

Estrutura em alumínio e Silicone

### Acabamentos

Acabamentos base: G1 / G2

Acabamentos corpo (braço): G1 / G2 / G3 / G4

### Cores Disponíveis

Consultar tabela de cores em [www.usinadesign.com.br/downloads](http://www.usinadesign.com.br/downloads)

**Dimensões (mm)**

420X360X1600MM

**Índice de Proteção**

N/A

**Quant. de Lâmp.**

N/A

**Soquete**

N/A

**Fonte de Luz**

Led integrado

**Potência**

41W

**Fonte Luminosa**

2920lm

**Fluxo Luminoso**

N/D

**Eficiência Luminosa**

71lm

**Temperatura de Cor**

4000k

**IRC**

N/D

**Ângulo de Abert.**

N/A

**Tensão**

Bivolt 127V/220V

**Garantia\***

2 anos contra defeitos de fabricação

**Equipamento Aux.**

N/A



IMAGEM

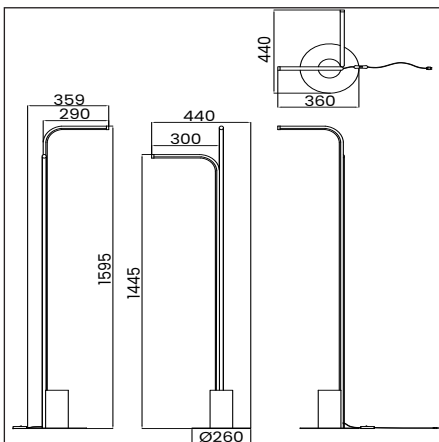

Desenho Técnico



AMBIENTAÇÃO

