

Você acaba de adquirir um produto desenvolvido por Léo Shehtman em uma linha exclusiva, com toda contemporaneidade e vanguarda que é sua marca registrada!

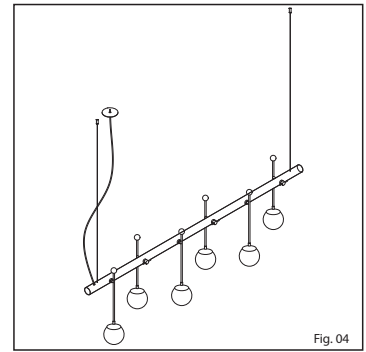
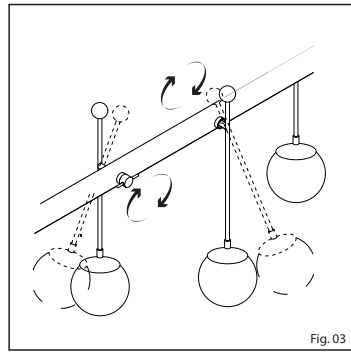
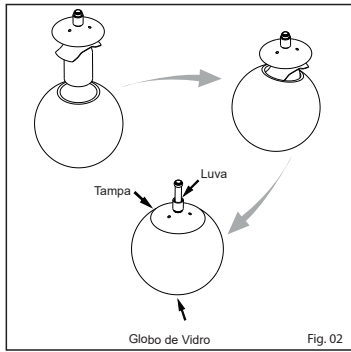
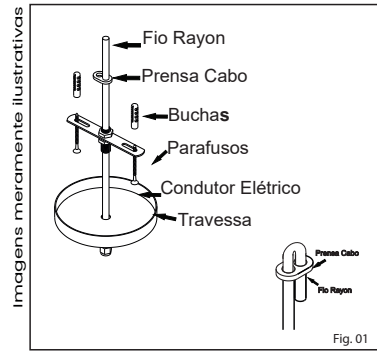

- 1º - Fixe a travessa ao teto, utilizando-se das buchas e parafusos;
- 2º - Execute a instalação elétrica;
- 3º - Retire o prensa cabo dos cabos;
- 4º - Passe os cabos pelo furo central da canopla, ajuste a altura e recolque pelo prensa cabo, como ilustrado na Fig. 01;

- 5º - Instale a lâmpada específica rosqueando-a ao soquete;
- 6º - Incline o globo para encaixar na trava, conforme ilustração da Fig. 02;
- 7º - Descanse a tampa sobre o globo e rosqueie a luva levemente;

OBSERVAÇÃO:
A peça Varal, by Léo Shehtman, possui regulagem na inclinação das hastes, conforme Fig. 03; Desrosqueie levemente o pino para regulagem; Movimento com cuidado, respeitando o limite de inclinação e rosqueie novamente para fixar;

- 8º - Ajuste o alinhamento
- Produto indicado para áreas internas;

Obrigado por adquirir um produto com a qualidade e garantia Usina Design

IMPORTANTE: Para assegurar o correto e seguro funcionamento, é crucial seguir as instruções deste manual. É altamente recomendável que a instalação seja realizada por um profissional qualificado. Em instalações em forros rebaixados, é essencial garantir a fixação em um ponto de apoio rígido, adequado para o peso do produto. Em casos de instalações especiais, uma fixação diferenciada pode ser necessária, incluindo acessórios como buchas para forros de gesso ou outros materiais que não acompanham o produto.

LIMPEZA E MANUTENÇÃO: Antes de qualquer procedimento, certifique-se de desligar a energia elétrica. Utilize apenas uma flanela umedecida com água para limpar, evitando o uso de produtos químicos ou abrasivos. Todos os materiais presentes no produto são atóxicos.

ATENÇÃO: Lâmpadas, transformadores e reatores não estão incluídos, a menos que indicado de outra forma. A não observância das instruções presentes no manual pode resultar em acidentes e acarretar na perda da garantia. Evite ajustar molas e suportes, a menos que seja expressamente recomendado. A garantia não cobre danos ocasionados por umidade, maresia ou outros fatores climáticos.

GARANTIA: Este produto é garantido por 1 ano contra defeitos de fabricação.

www.usinadesign.com.br | Av. Robert Kennedy, 715 São Bernardo do Campo - SP | CNPJ 10.713.321/0001-12 | SAC : (11) 2763-3616 | sac@usinadesign.com.br

Você acaba de adquirir um produto desenvolvido por Léo Shehtman em uma linha exclusiva, com toda contemporaneidade e vanguarda que é sua marca registrada!

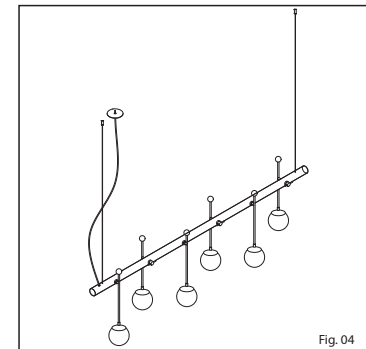
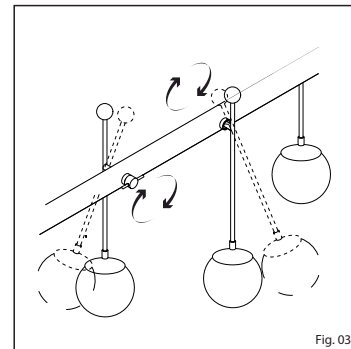
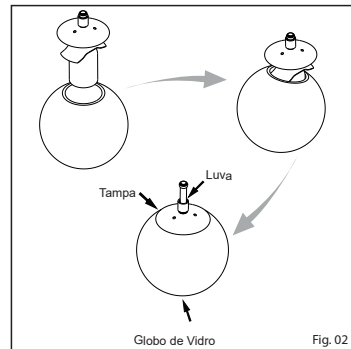
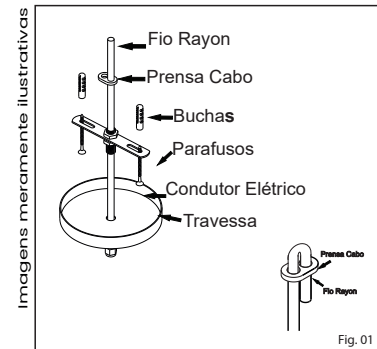

- 1º - Fixe a travessa ao teto, utilizando-se das buchas e parafusos;
- 2º - Execute a instalação elétrica;
- 3º - Retire o prensa cabo dos cabos;
- 4º - Passe os cabos pelo furo central da canopla, ajuste a altura e recolque pelo prensa cabo, como ilustrado na Fig. 01;

- 5º - Instale a lâmpada específica rosqueando-a ao soquete;
- 6º - Incline o globo para encaixar na trava, conforme ilustração da Fig. 02;
- 7º - Descanse a tampa sobre o globo e rosqueie a luva levemente;

OBSERVAÇÃO:
A peça Varal, by Léo Shehtman, possui regulagem na inclinação das hastes, conforme Fig. 03; Desrosqueie levemente o pino para regulagem; Movimento com cuidado, respeitando o limite de inclinação e rosqueie novamente para fixar;

- 8º - Ajuste o alinhamento
- Produto indicado para áreas internas;

Obrigado por adquirir um produto com a qualidade e garantia Usina Design

IMPORTANTE: Para assegurar o correto e seguro funcionamento, é crucial seguir as instruções deste manual. É altamente recomendável que a instalação seja realizada por um profissional qualificado. Em instalações em forros rebaixados, é essencial garantir a fixação em um ponto de apoio rígido, adequado para o peso do produto. Em casos de instalações especiais, uma fixação diferenciada pode ser necessária, incluindo acessórios como buchas para forros de gesso ou outros materiais que não acompanham o produto.

LIMPEZA E MANUTENÇÃO: Antes de qualquer procedimento, certifique-se de desligar a energia elétrica. Utilize apenas uma flanela umedecida com água para limpar, evitando o uso de produtos químicos ou abrasivos. Todos os materiais presentes no produto são atóxicos.

ATENÇÃO: Lâmpadas, transformadores e reatores não estão incluídos, a menos que indicado de outra forma. A não observância das instruções presentes no manual pode resultar em acidentes e acarretar na perda da garantia. Evite ajustar molas e suportes, a menos que seja expressamente recomendado. A garantia não cobre danos ocasionados por umidade, maresia ou outros fatores climáticos.

GARANTIA: Este produto é garantido por 1 ano contra defeitos de fabricação.

www.usinadesign.com.br | Av. Robert Kennedy, 715 São Bernardo do Campo - SP | CNPJ 10.713.321/0001-12 | SAC : (11) 2763-3616 | sac@usinadesign.com.br

ARANDELA FINI

5805/1/2

5806/1/2

Usina
design+iluminação

Parabéns por adquirir um produto com a qualidade Usina Design!

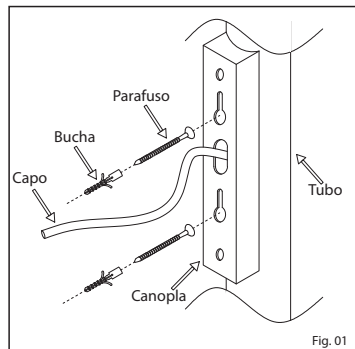

Figuras ilustrativas

1° - Execute a instalação elétrica através do cabo localizado na canopla como demonstrado na Fig. 01;

2° - Instale as buchas na parede, respeitando as alturas dos encaixes;

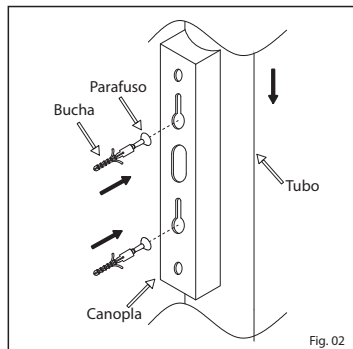

Fig. 02

3° - Rosqueie os parafusos às buchas, deixando a parte posterior dos parafusos à mostra;

4° - Encaixe os parafusos nos encaixes da canopla, como indicado na Fig. 02;

5° - Pressione o tubo para baixo para travar os parafusos na canopla;

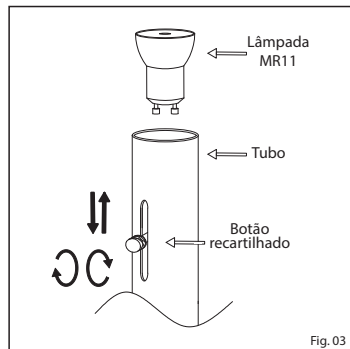

Fig. 03

6° - Desrosqueie o botão recartilhado;

7° - Eleve o botão recartilhado para poder encaixar a lâmpada MR11 no soquete localizado dentro do tubo;

8° - Ajuste a altura da lâmpada regulando verticalmente o botão recartilhado;

9° - Rosqueie o botão recartilhado para travar a lâmpada na altura desejada;

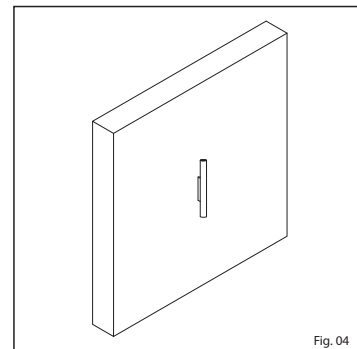

Fig. 04

10° - Ajuste o alinhamento.

OBSERVAÇÃO:

Produto indicado para áreas internas;

OBSERVAÇÃO:

Recomenda-se o uso de lâmpadas led mini dicrônicas (MR11).

ADVERTÊNCIA

Para sua maior segurança antes de realizar as conexões certifique-se de desligar a rede elétrica.

Siga as instruções desse manual para garantir o perfeito funcionamento do produto.

Recomendamos que a instalação seja feita por profissional capacitado.

Limpe somente com flanela umedecida com água, não utilize produtos químicos.

Lâmpadas e reatores não acompanham o produto.

www.usinadesign.com.br

Av. Robert Kennedy, 715 São Bernardo do Campo - SP SAC: (11) 2325-0036 sac@usinadesign.com.br

ARANDELA FINI

5805/1/2

5806/1/2

Usina
design+iluminação

Parabéns por adquirir um produto com a qualidade Usina Design!

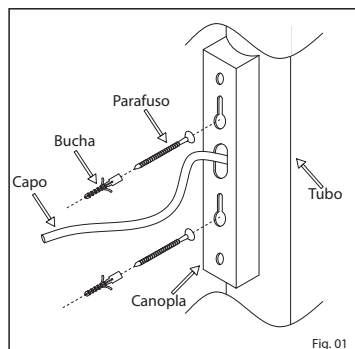

Figuras ilustrativas

1° - Execute a instalação elétrica através do cabo localizado na canopla como demonstrado na Fig. 01;

2° - Instale as buchas na parede, respeitando as alturas dos encaixes;

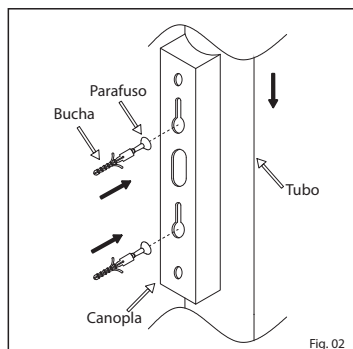

Fig. 02

3° - Rosqueie os parafusos às buchas, deixando a parte posterior dos parafusos à mostra;

4° - Encaixe os parafusos nos encaixes da canopla, como indicado na Fig. 02;

5° - Pressione o tubo para baixo para travar os parafusos na canopla;

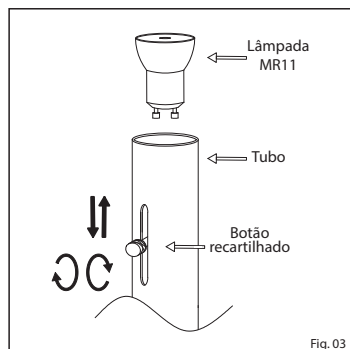

Fig. 03

6° - Desrosqueie o botão recartilhado;

7° - Eleve o botão recartilhado para poder encaixar a lâmpada MR11 no soquete localizado dentro do tubo;

8° - Ajuste a altura da lâmpada regulando verticalmente o botão recartilhado;

9° - Rosqueie o botão recartilhado para travar a lâmpada na altura desejada;

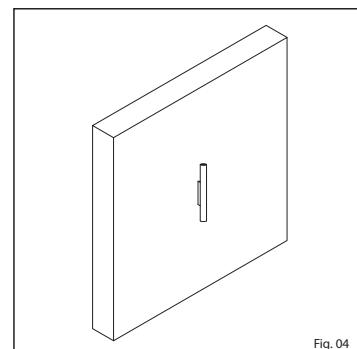

Fig. 04

10° - Ajuste o alinhamento.

OBSERVAÇÃO:

Produto indicado para áreas internas;

OBSERVAÇÃO:

Recomenda-se o uso de lâmpadas led mini dicrônicas (MR11).

ADVERTÊNCIA

Para sua maior segurança antes de realizar as conexões certifique-se de desligar a rede elétrica.

Siga as instruções desse manual para garantir o perfeito funcionamento do produto.

Recomendamos que a instalação seja feita por profissional capacitado.

Limpe somente com flanela umedecida com água, não utilize produtos químicos.

Lâmpadas e reatores não acompanham o produto.

www.usinadesign.com.br

Av. Robert Kennedy, 715 São Bernardo do Campo - SP SAC: (11) 2325-0036 sac@usinadesign.com.br